

7寸触摸屏彩色可视对讲系统

门口 4 8 JP-4MED 房间

特点

- 7寸触摸屏操作
- 免提或听筒通话
- 缩放/广角和云台视频监控功能
- 视频图像调整功能
- 自动或手动录制访客图像

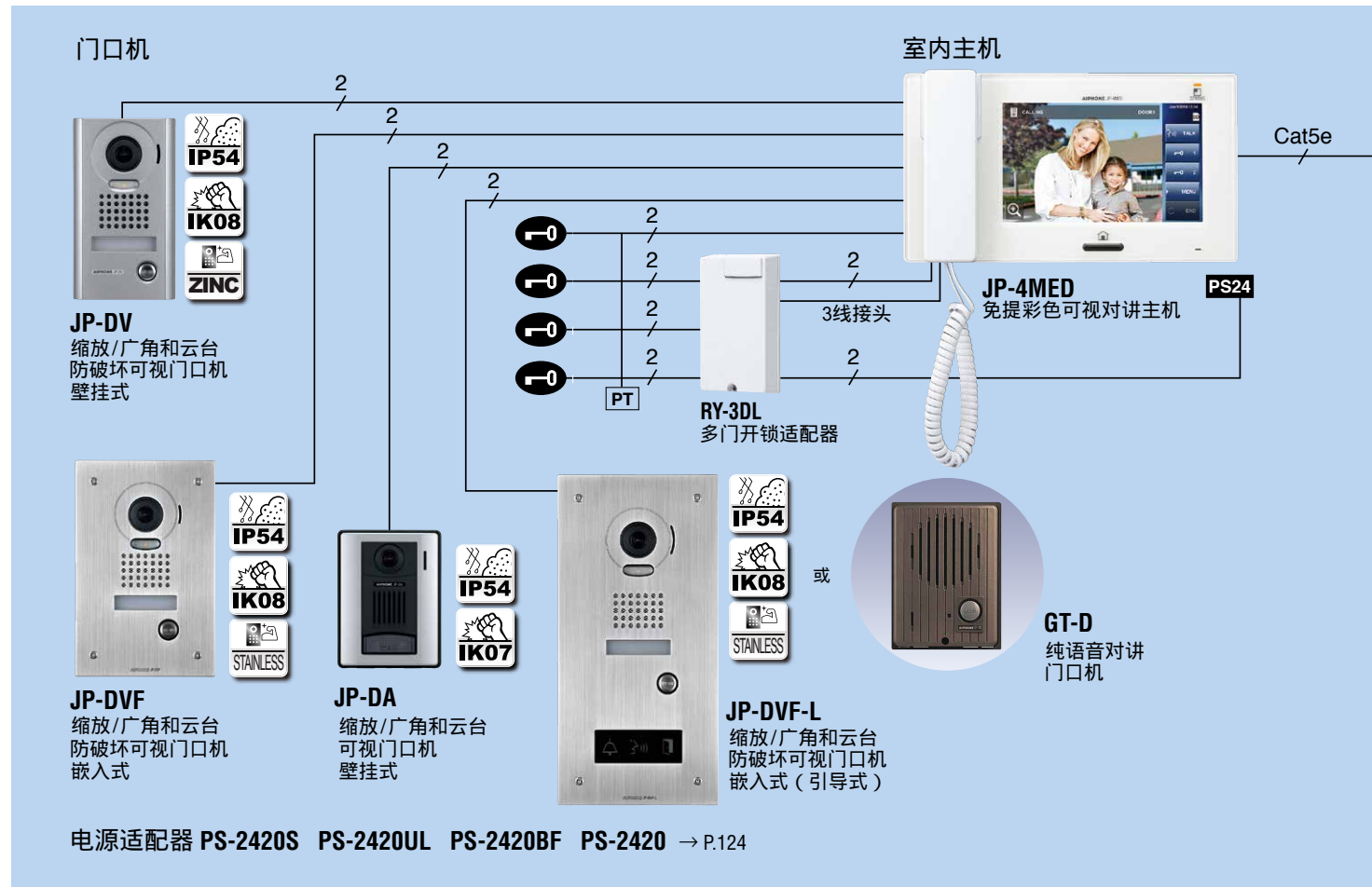

宽大显示屏可以清晰地显示摄像头捕捉的横向170度影像



JP系列产品搭配170°广角和110°垂直角度的广角镜头，将盲点降到最小，提供门口机区域的清晰影像。

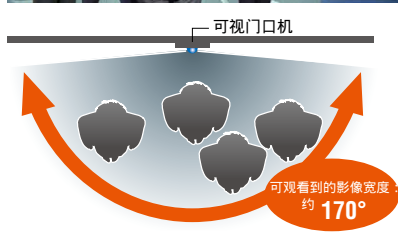

将焦点放在特定区域以获取更多细节

缩放
利用触摸屏，缩放访客脸部和其他特定区域的影像。



云台功能
利用云台功能，观看影像细节如身份证件或铭牌。



内部通讯

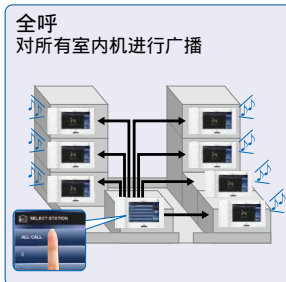

通讯网络

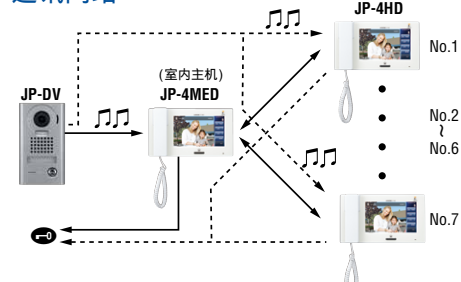

- 3种接线方式可供选择 (串联式、分布式和混合式)
- 2种内部呼叫方式可供选择 (全呼或单个呼叫)
- 其他主机语音监听
- 选项：3个传感器可连接到主机



室内副机

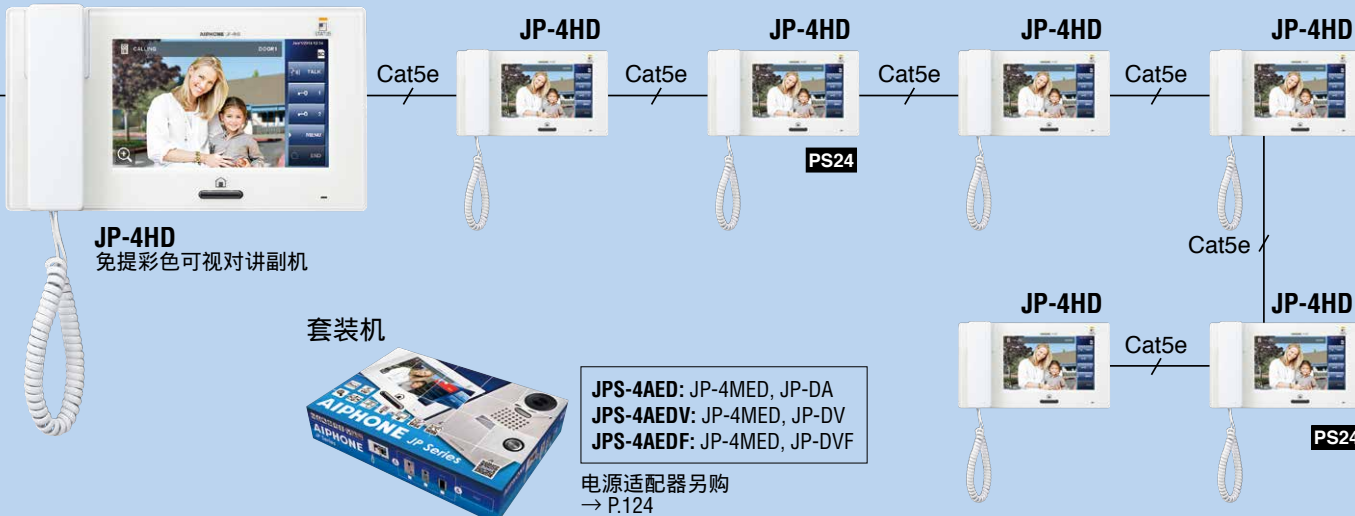

门禁控制 → P.119

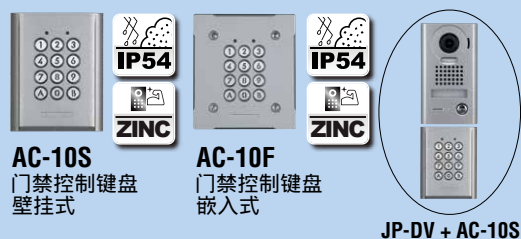

选购件

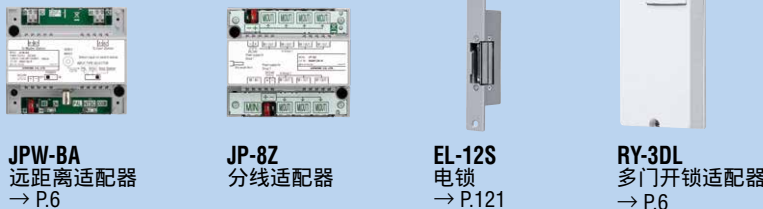

单元尺寸

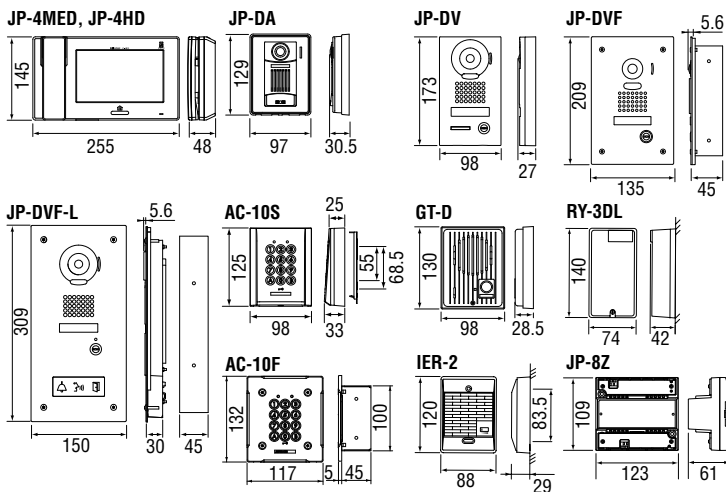

规格

| | |
|-----------------|---|
| 电源 | 24V DC |
| 电源适配器 | PS-2420S, PS-2420UL, PS-2420BF, PS-2420 |
| 耗电量 | Max. 340mA (JP-4MED), Max. 200mA (JP-4HD) |
| 呼叫 | 音乐铃声, 影像和语音, 约 45 or 90 sec. |
| 通讯 | 自动(免提): 约 1 min. 按TALK键开始通话。 听筒: 约 3 min. 拿起听筒开始通话。 |
| 显示屏 | 7寸彩色LCD显示屏 |
| 像素 | 1,150,000像素 |
| 视频输出 | NTSC/PAL, 1Vp-p/75Ω |
| 夜视功能 | 白色LED辅助照明, 摄像头50厘米范围内; 无法看清50厘米外的背景。 |
| 电锁 | 24V AC/DC, 500mA (N/O 干接点) |
| 选项输出 | 24V AC/DC, 1A (N/O 干接点) |
| 接线 | 门口机至主机: 2线、中电容、实心、无屏蔽 主机至分机: CAT5e |
| 接线距离 (→ P.5) | 门口机至主机 :100m (1.0mmØ) 主机至最远副机 :300m(CAT5e) |

影像观察区域

JP-DA, JP-DV, JP-DVF, JP-DVF-L

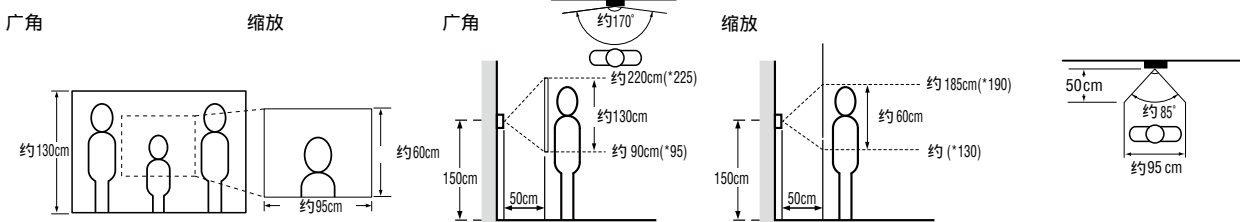

7寸触摸屏彩色可视对讲系统

接线

串联式接线

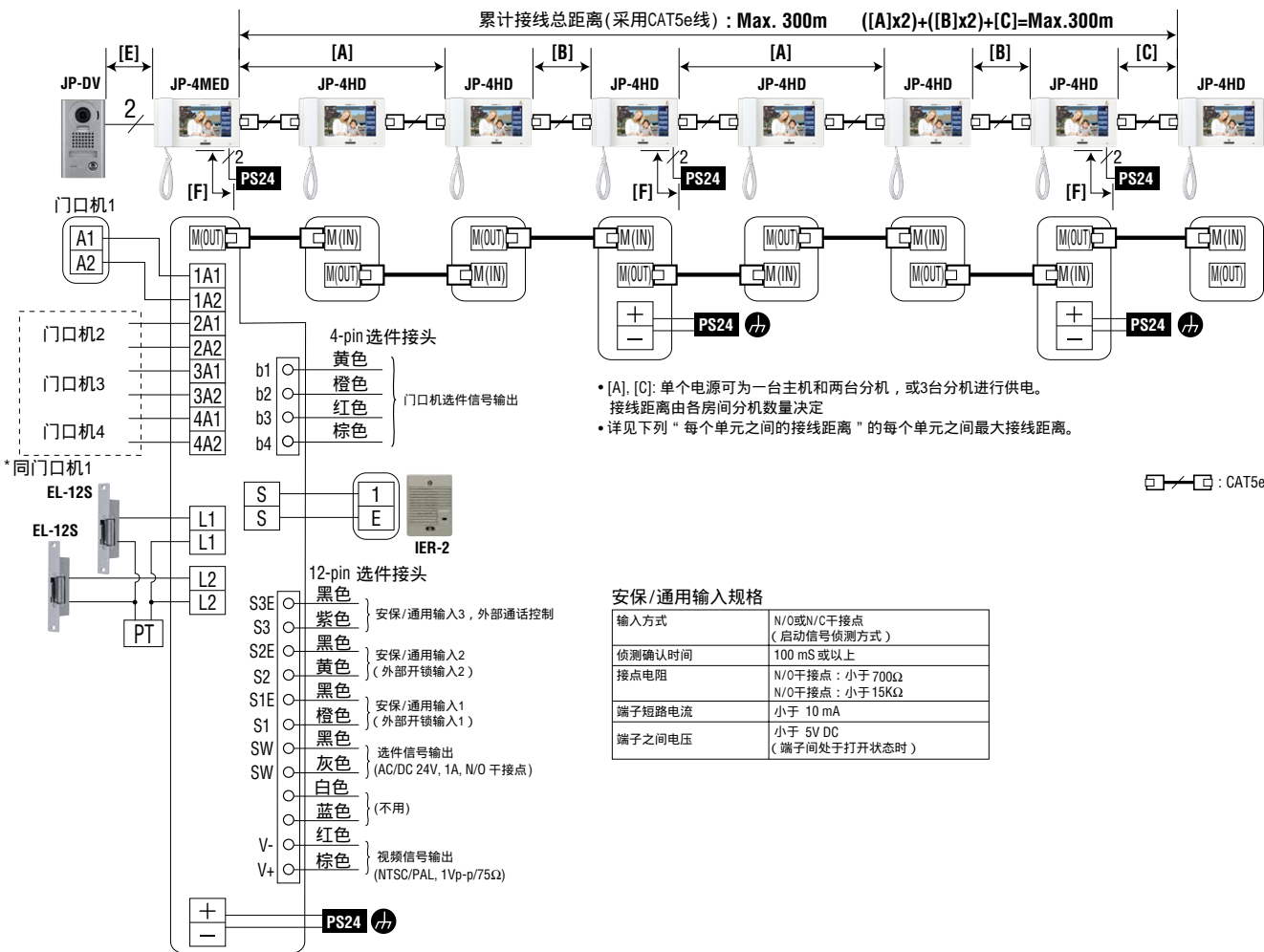

分布式接线

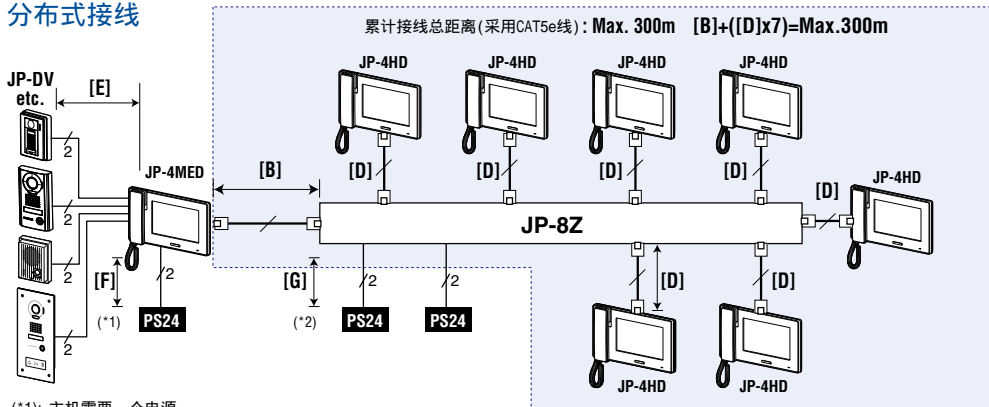

(*1): 主机需要一个电源。
 (*2): 一个电源可最多为4台分机供电, 两个电源可为5-7台分机供电。
 详见右下角“每个单元之间的接线距离”的每个单元之间最大接线距离。

混合式接线

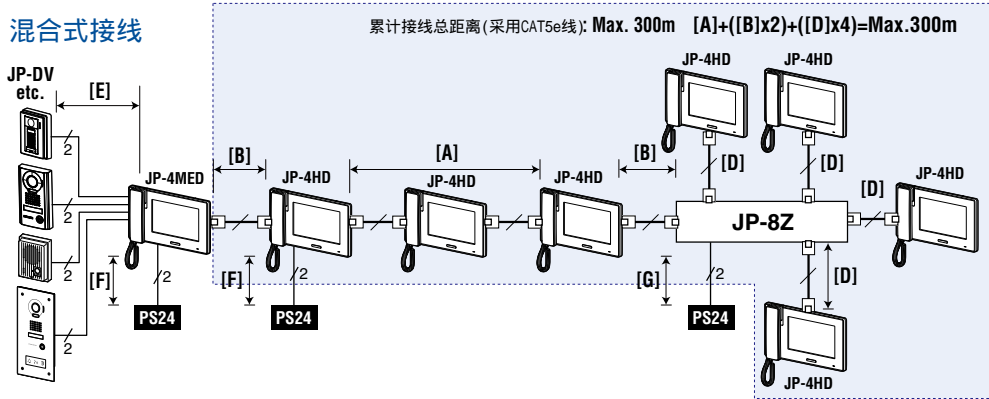

详见右下角“每个单元之间的接线距离”的每个单元之间最大接线距离。

每个单元之间的接线距离

| CAT5e | 备注 |
|-------|---------------------|
| [A] | 30m 当单个电源为3台房间机器供电时 |
| [B] | 200m |
| [C] | 50m 当单个电源为2台房间机器供电时 |
| [D] | 50m |

| 线径 (PE线) | | | | |
|----------|----------|---------|---------|---------|
| | Ø0.65 mm | Ø0.8 mm | Ø1.0 mm | Ø1.2 mm |
| [E] | 50m | 100m | 100m | 100m |
| [F] | 5m | 5m | 10m | 10m |
| [G] | 5m | 10m | 10m | 10m |

PT: 交流变压器 PS24: PS-2420, 2420S/UL/BF

远距离适配器

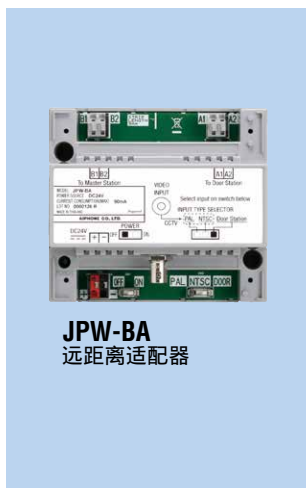

JPW-BA
远距离适配器

特点

- JP系列门口机与室内主机距离可超过100米，最大不超过300米。
- 连接JPW-BA可以整合CCTV。

单元尺寸

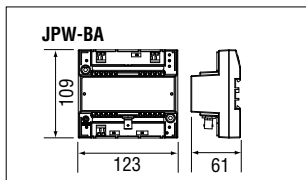

接线

当需要延伸室内主机和门口机之间的距离时：

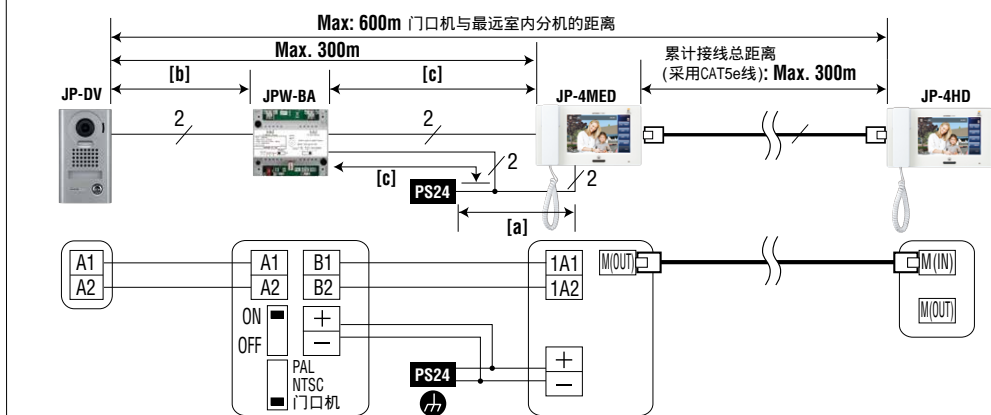

连接第三方CCTV摄像头与语音门口机，以取代可视门口机。

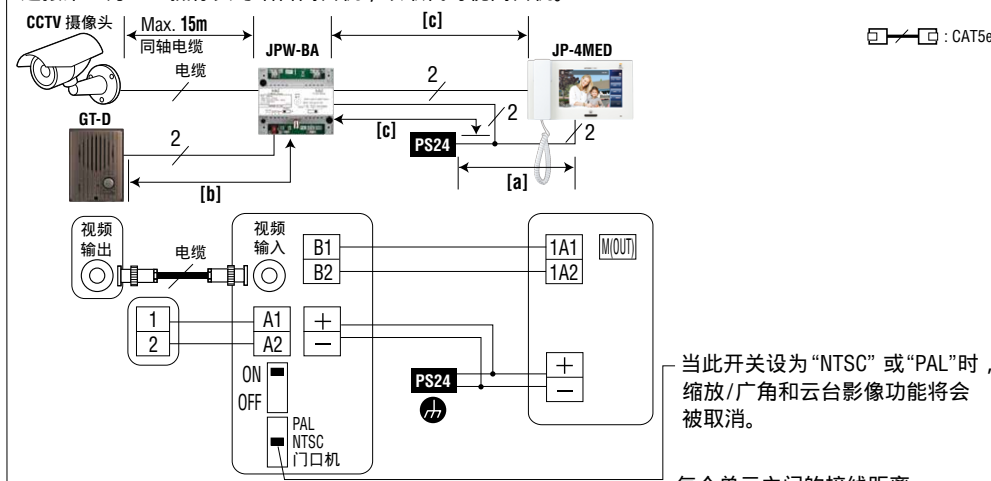

当此开关设为“NTSC”或“PAL”时，缩放/广角和云台影像功能将会被取消。

每个单元之间的接线距离

| | 线径 (PE线) | | | |
|-----|----------|---------|---------|---------|
| | Ø0.65 mm | Ø0.8 mm | Ø1.0 mm | Ø1.2 mm |
| [a] | 5m | 5m | 10m | 10m |
| [b] | 100m | 150m | 200m | 200m |
| [c] | 50m | 75m | 100m | 100m |

规格

| | |
|-------|---|
| 电源 | 24VDC, 由系统或独立的 PS-2420S, PS-2420UL, PS-2420BF, PS-2420 供电 |
| 电流耗电量 | MAX. 90mA |
| 接线 | 2条平行线连接到每台门口机和主机。 |

多门开锁适配器



RY-3DL
多门开锁适配器

特点

- 单一按钮选择性开锁
- 门锁开关开启通话方的电锁。
- 常开N/O触点用于电锁，常闭N/C触点适用于磁锁。

适用于

JP-4MED

单元尺寸

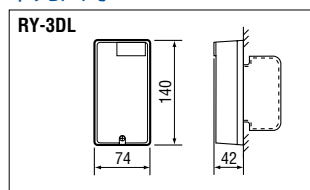

接线

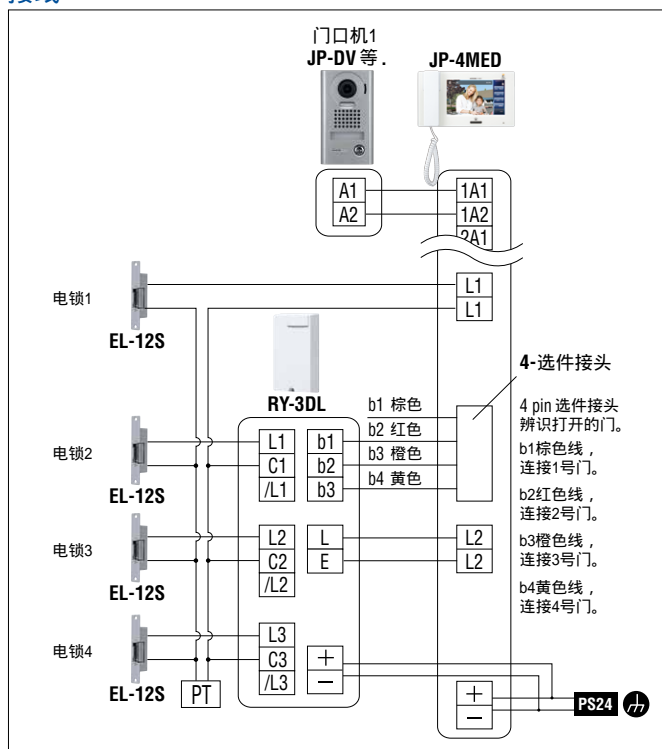

PT: 交流变压器 PS24: PS-2420, 2420S/UL/BF

特点

| | |
|-------|---|
| 电源 | 12~24V DC, 30mA 12~16V AC, 60mA |
| 电源适配器 | PS-2420, 2420S/UL/BF, PS-1820, 1820S/UL/BF, PS-1225, 1225S/UL/BF, 交流变压器 |
| 继电器接点 | 常开N/O输出, 1A at 50V AC. 1A at 30V DC (若使用其他型号, 请采用适当的继电器) |
| 接线距离 | 主机至 RY-3DL 50m(0.65mmØ) 100m(1.0mmØ) RY-3DL 至 EL-12S 50m(0.65mmØ) 100m(1.0mmØ) |