







开放式免提对讲装置

1 ▶ 1 **LEM-1DL**

门口	主机	选购件
<p>门口机</p> <div style="display: flex; justify-content: space-around;"> <div style="text-align: center;">  <p>LE-D 分机 → P.102</p> </div> <div style="text-align: center;">  <p>LE-DA 分机 → P.102</p> </div> </div> <div style="display: flex; justify-content: space-around; margin-top: 20px;"> <div style="text-align: center;">  <p>EL-12S 电锁 → P.121</p> </div> <div style="text-align: center;">  <p>LE-DL 分机 → P.102</p> </div> </div>	<p>主机</p> <div style="text-align: center;">  <p>LEM-1DL 主机</p> </div> <p>电源适配器 PS-1225S PS-1225UL PS-1225BF PS-1225 → P.123</p>	<p>选购件</p> <div style="text-align: center; margin-bottom: 20px;">  <p>AC-10S 门禁控制键盘 壁挂式 → P.119</p> </div> <div style="text-align: center;">  <p>AC-10F 门禁控制键盘 嵌入式 → P.119</p> </div>

特点

- 单门开放式出入口控制系统
- 可调的通话(主机面板上)和铃声音量
- 交流/直流供电

通讯网络

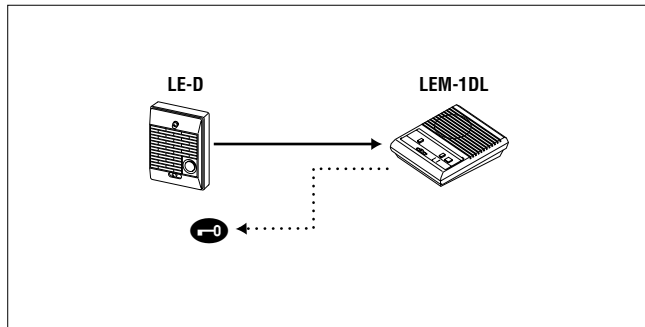

装置尺寸

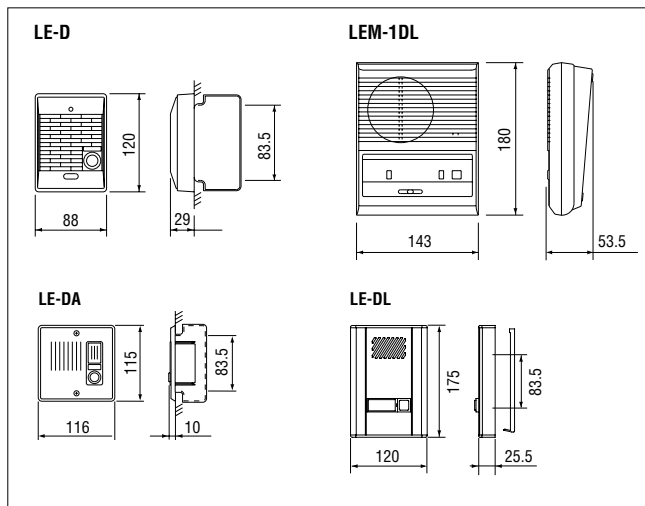

接线

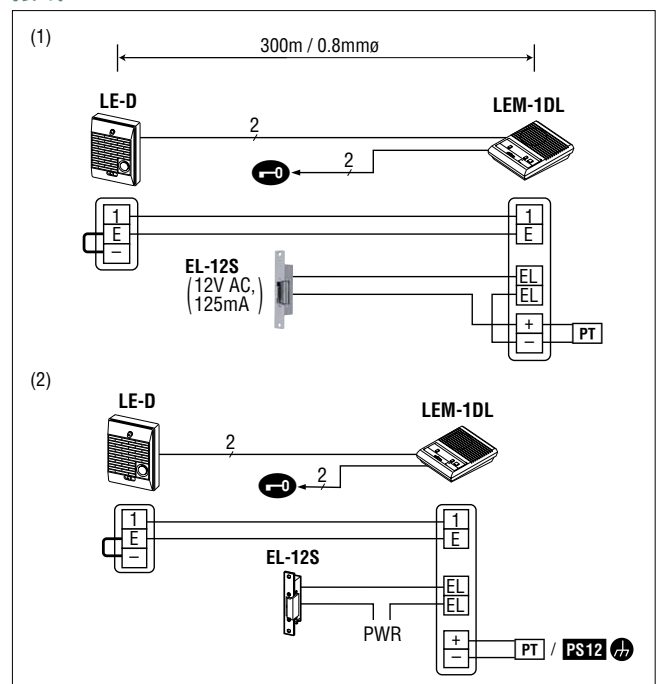

- (1) 使用EL-12S电锁
 (2) 使用其他制造商的电锁, 额定值: 30V AC/DC, 1A 最大值
 不要拆除LE-D上的短路连接线。PWR: 电源

规格(LEM-1DL)

电源	12~16V AC, 4VA 12~24V DC, 200mA (24V)
电源适配器	交流变压器 PS-1225S, PS-1225UL, PS-1225BF, PS-1225
通讯	当听到呼叫音时, 按下 TALK 应答。按下开锁按钮 开锁, 按下 OFF 键待机。
接线	2线, 无极性 (+2 for EL-12S)
接线距离	LEM-1DL至门口机 200m(0.65mm ϕ) 300m(0.8mm ϕ)

开放式免提对讲装置

主机 1 分机 3 **LEM**

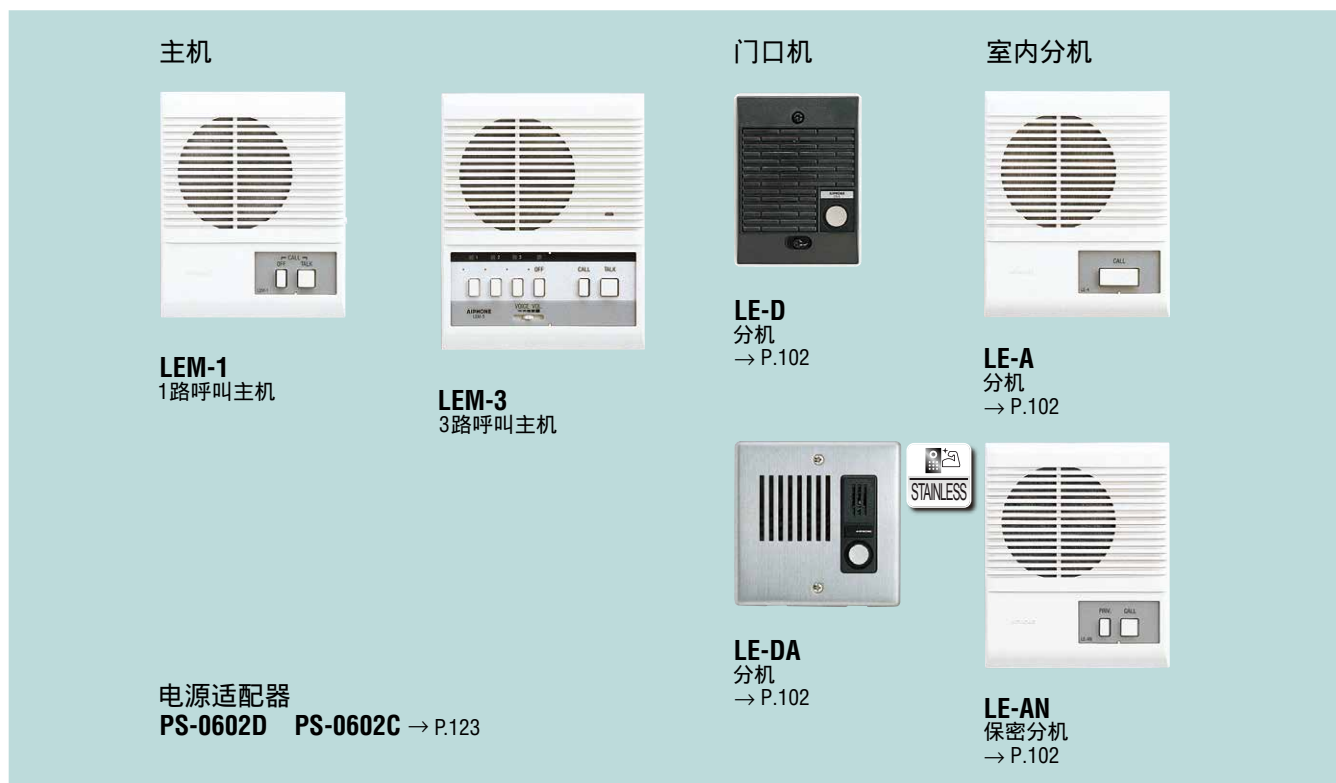

特点

- 开放式免提通话
- 在主机上按键讲话，分机完全免提
- LE分机：既是门口机也是房间分机
- 音量控制

通讯网络

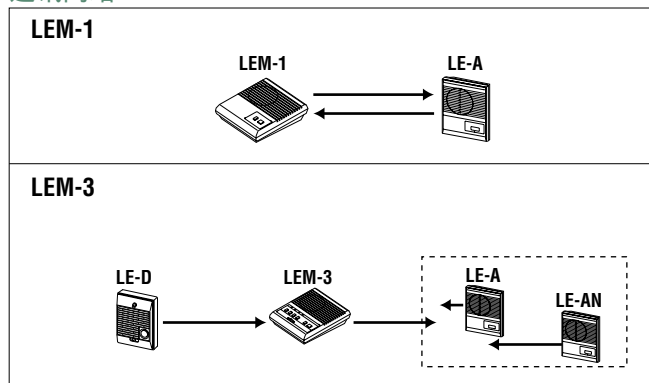

LEM-1;铃声或语音。LEM-3;具有铃声或语音的选择性呼叫。分机有铃声和LED显示

装置尺寸

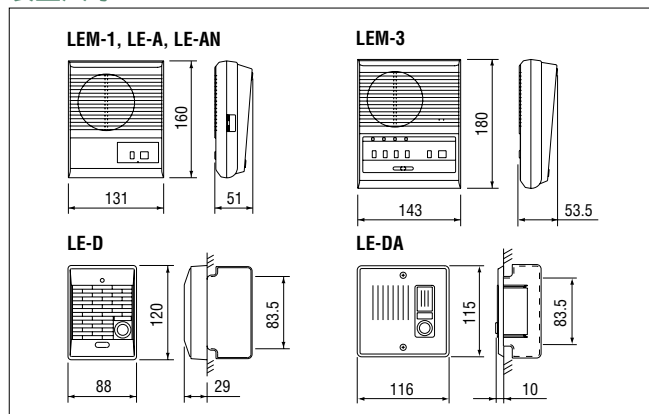

接线

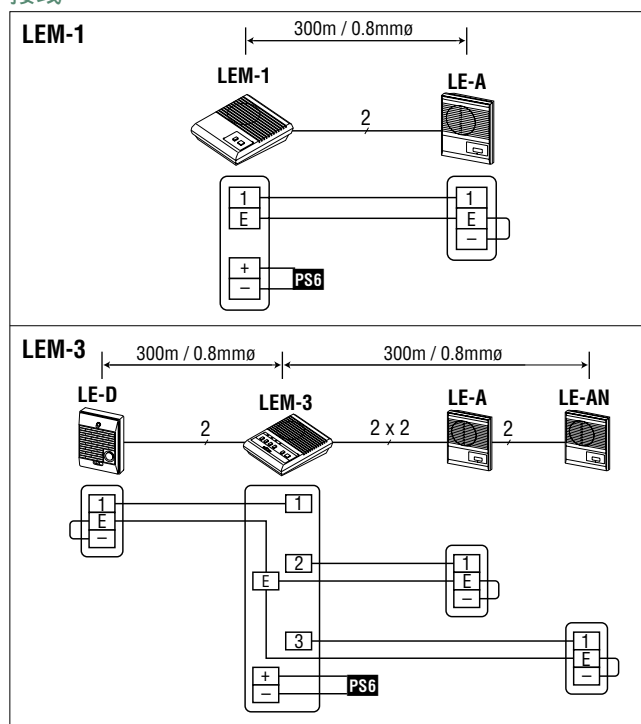

★ 不要拆除分机上的短路连接线。 **PS6** : PS-0602D, PS-0602C

规格(LEM)

电源	6V DC, 200mA
电源适配器	PS-0602D, PS-0602C
通讯	分机的呼叫采用铃声和LED显示，持续20秒。 按下选择键按钮，并按住或松开TALK键，通过铃声或语音呼叫分机。 免提应答。
输出	350mW 输出，可调
接线	每个分机2根平行线，无极性
接线距离	LEM至分机 200m(0.65mmφ) 300m(0.8mmφ)

NIM

LE

DB

AT

YAZ

TD

IMU

TC

MC

NHX